

A-A

60F-30-A9-65GY

A

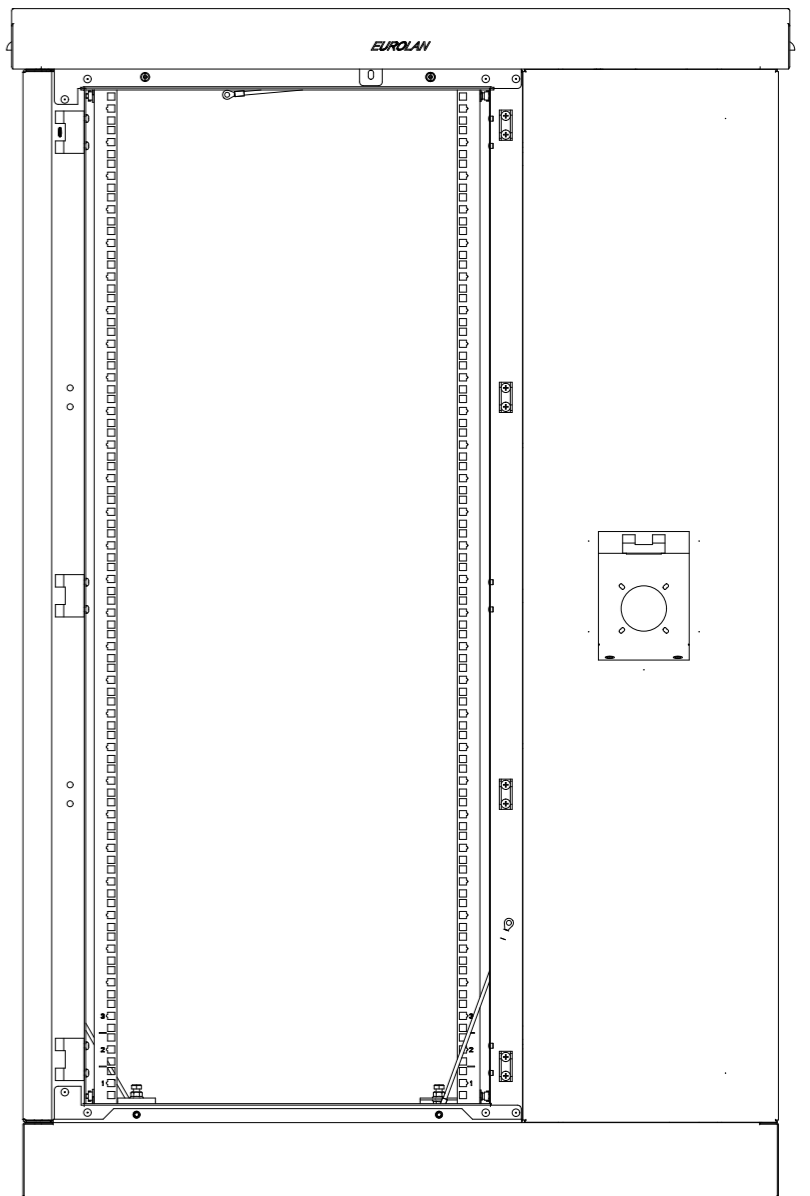
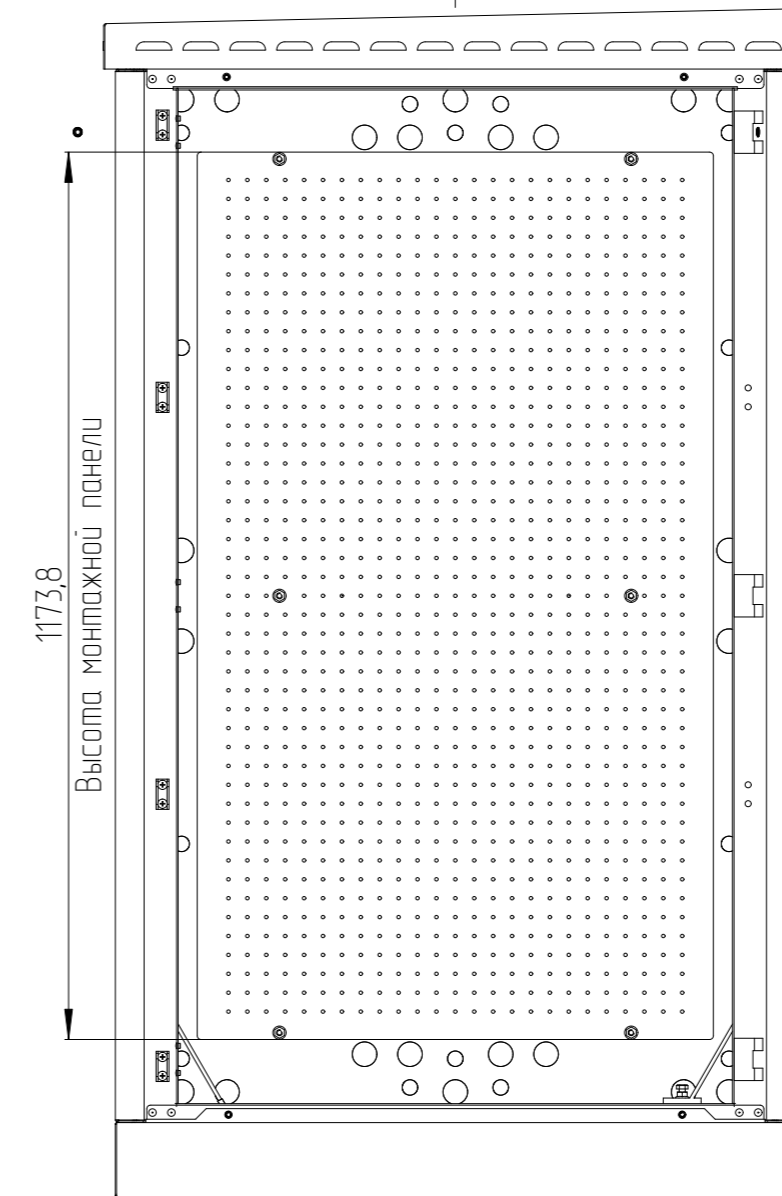
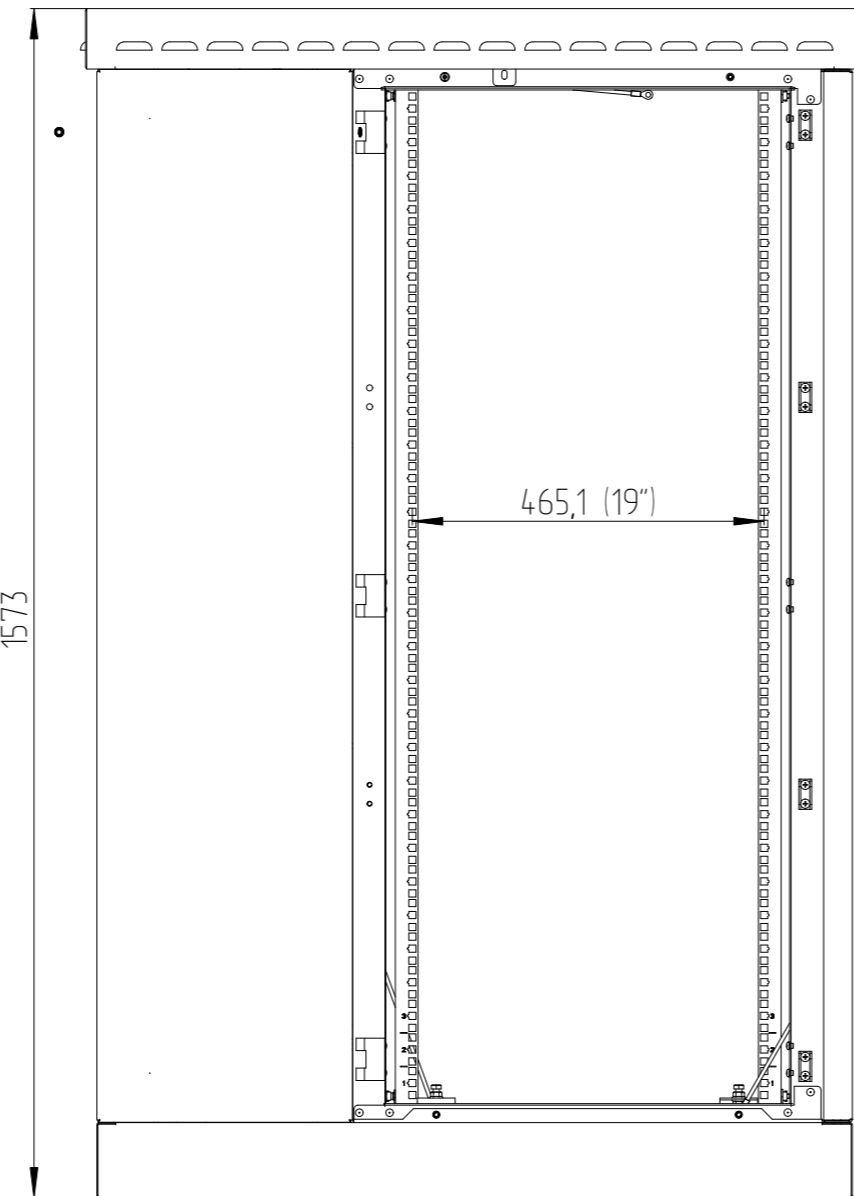
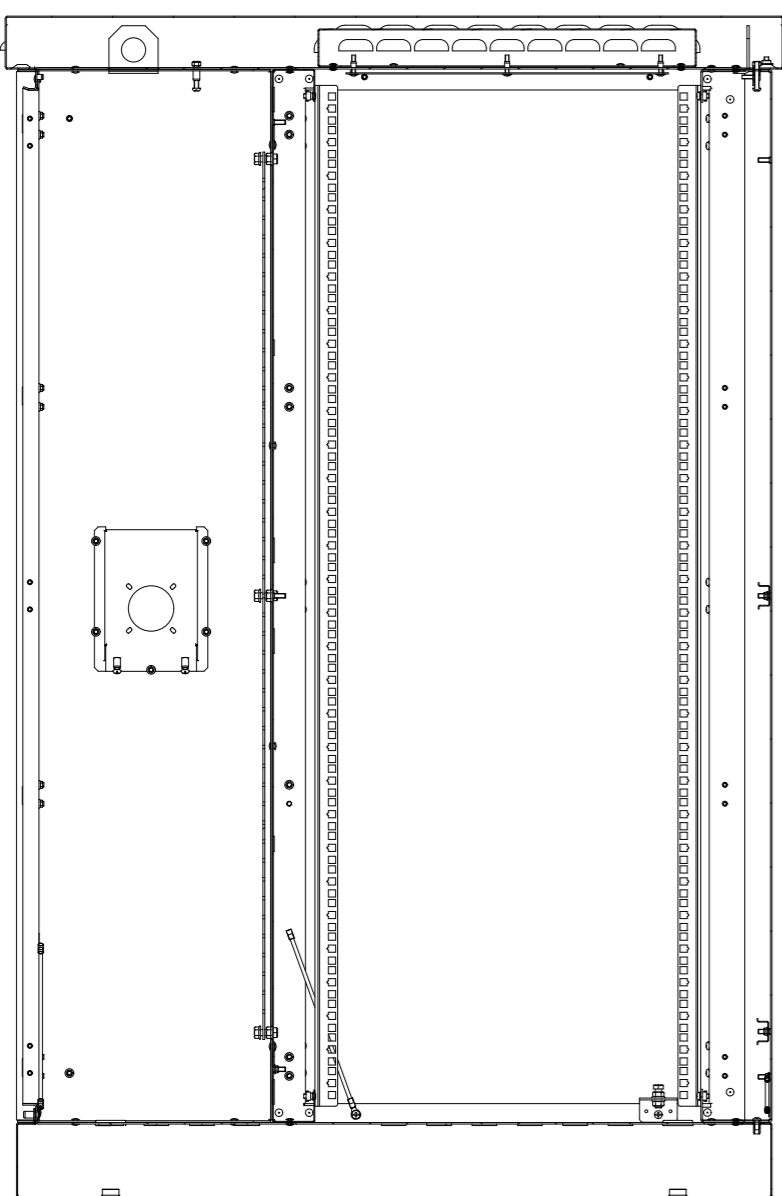

A-A

60F-36-A9-65GY

A

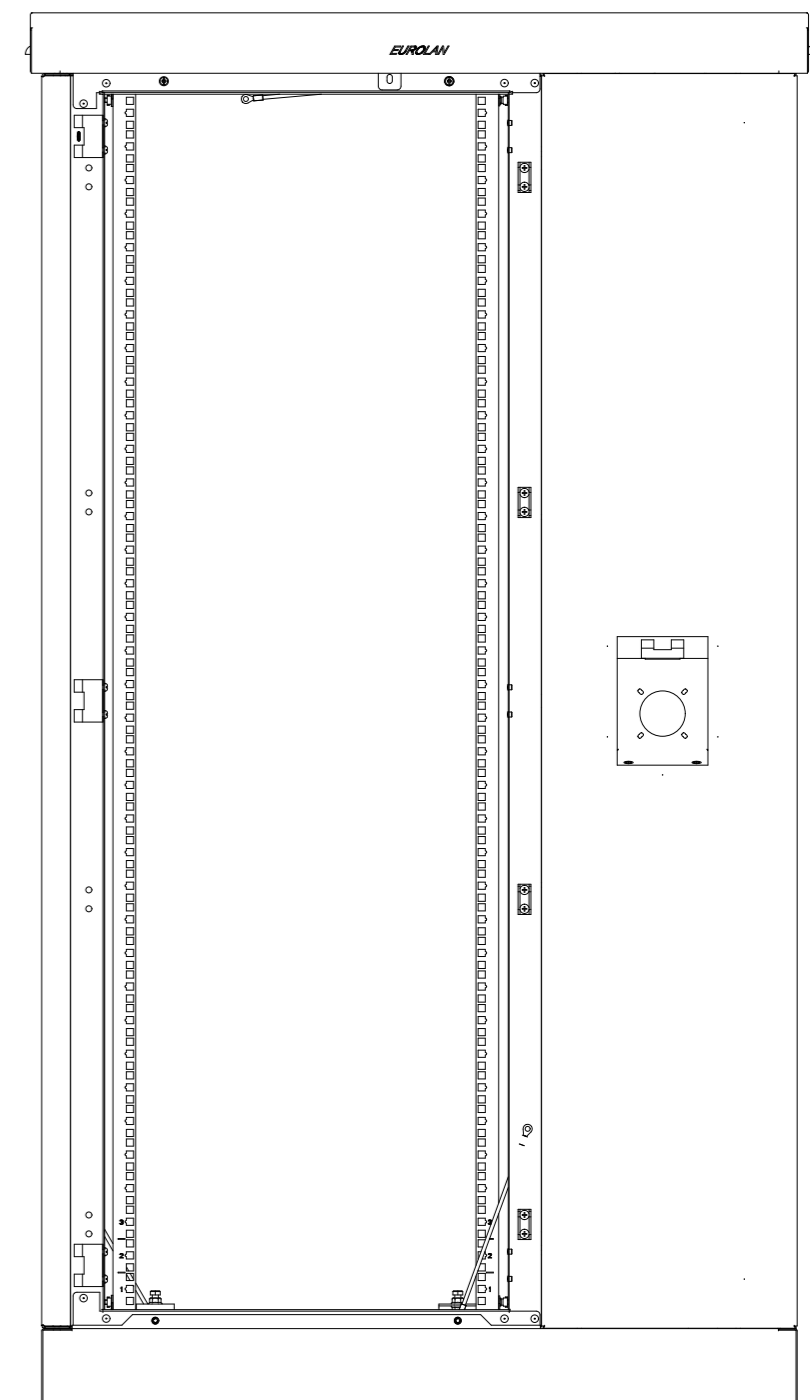
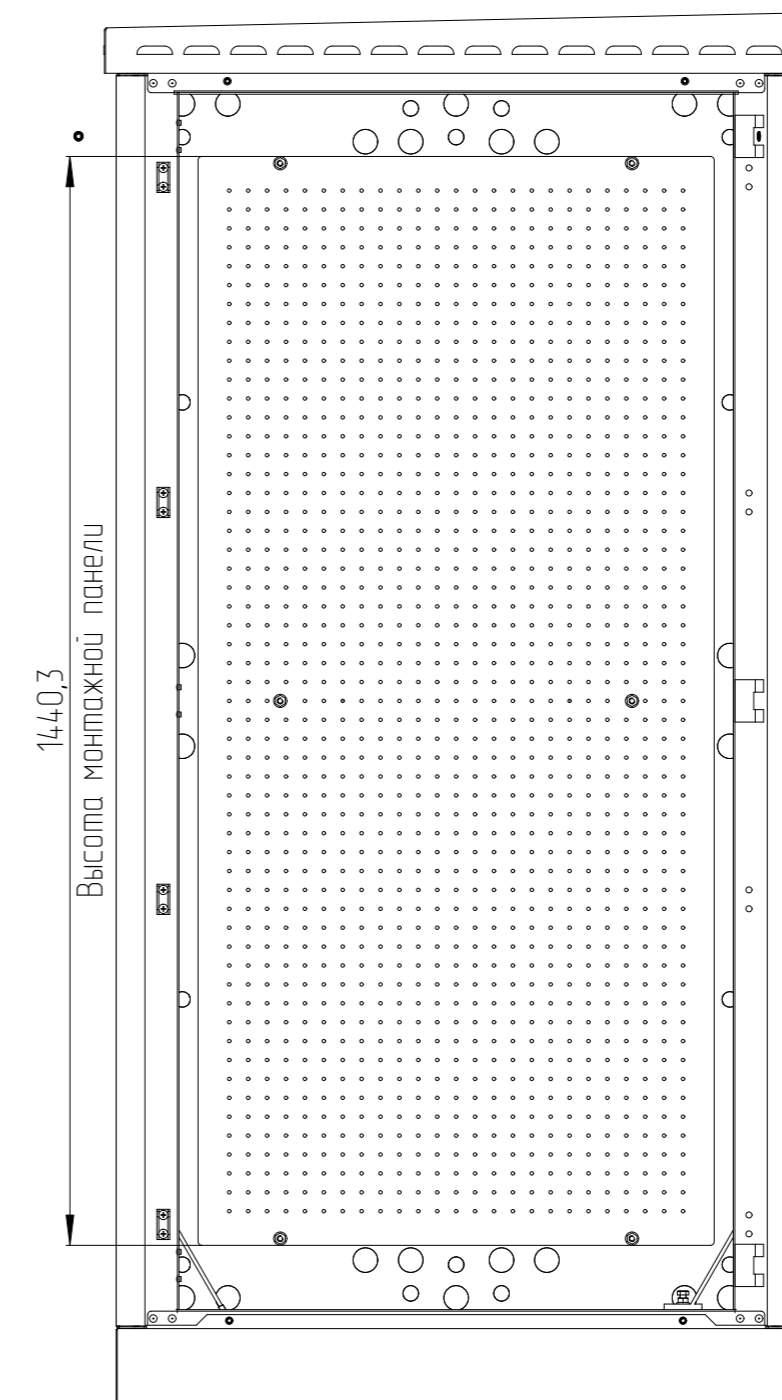
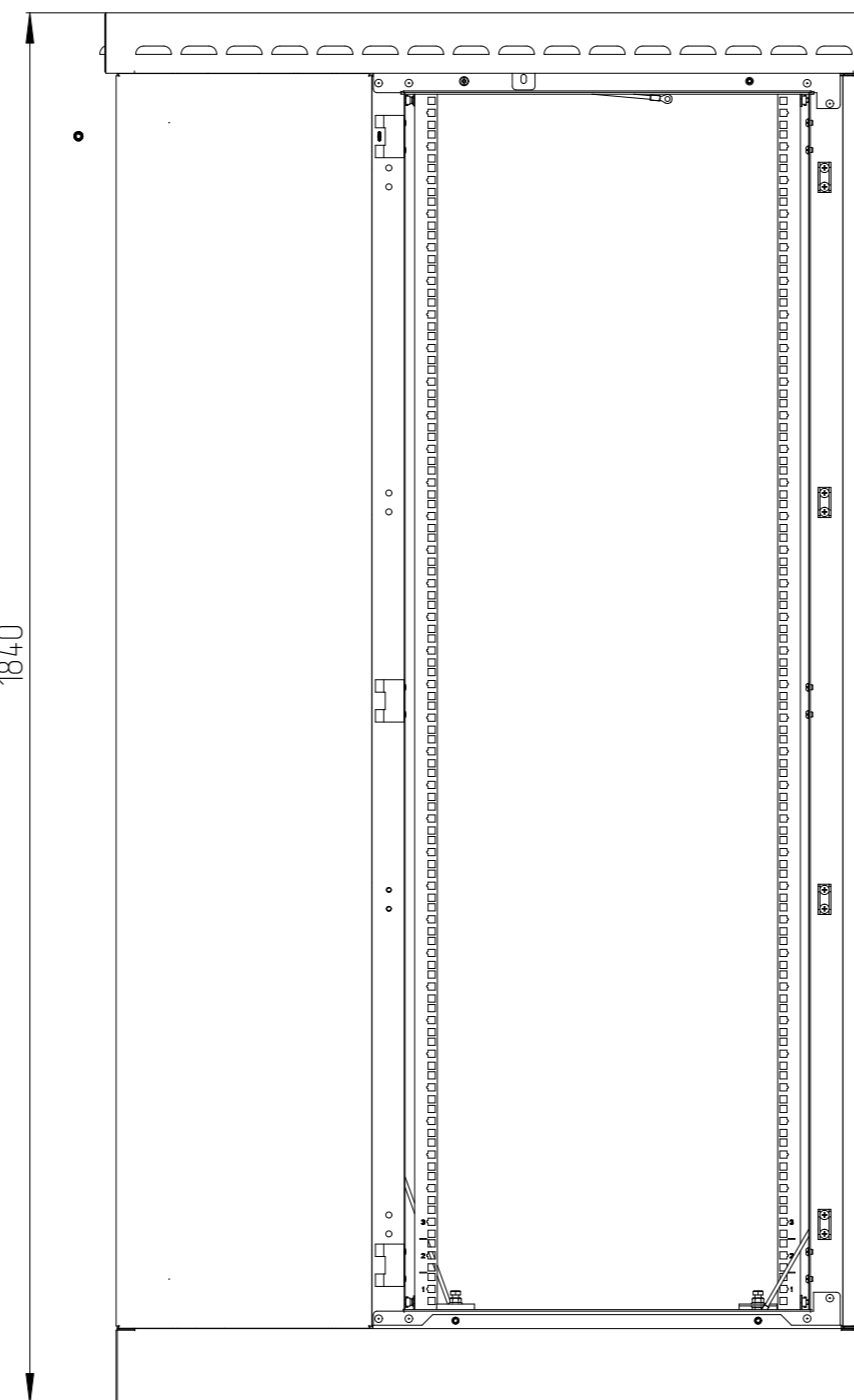
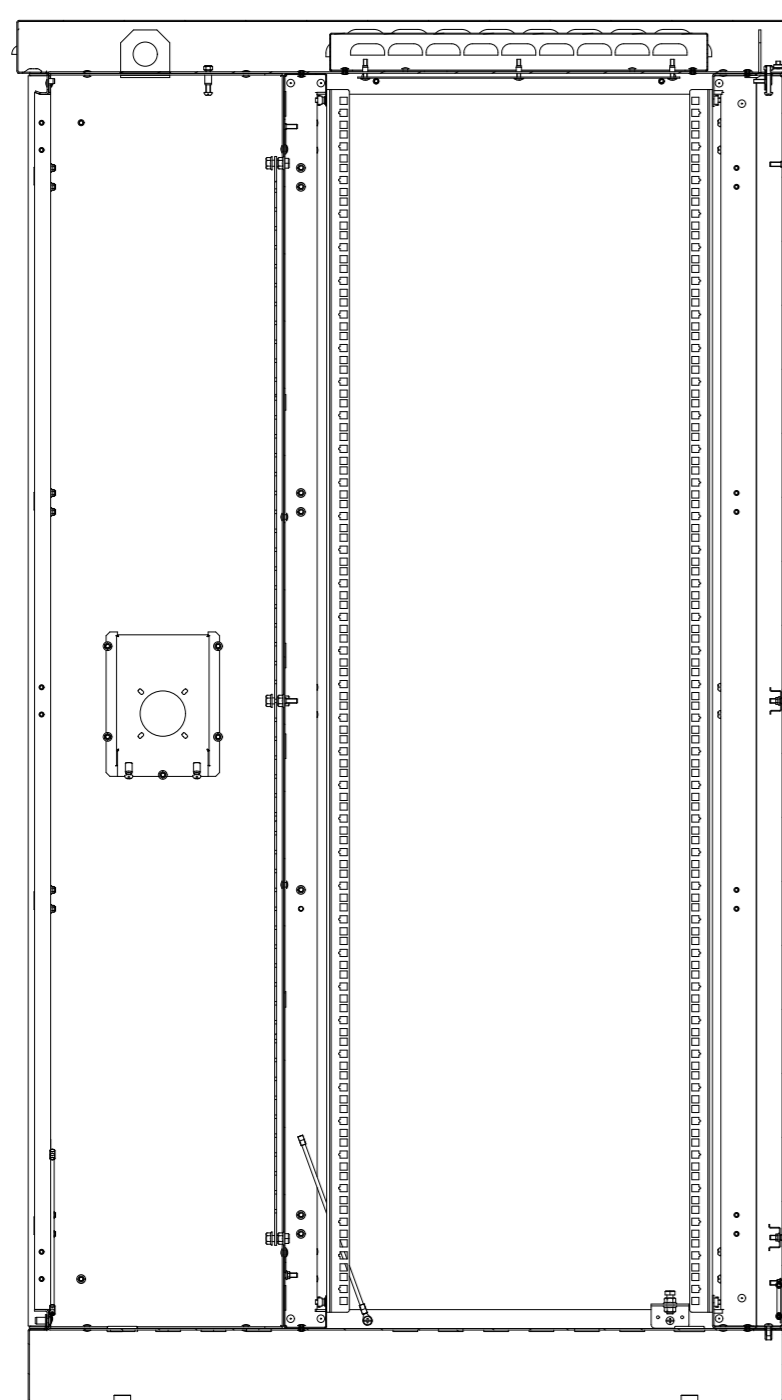

Электроотсек в разрезе

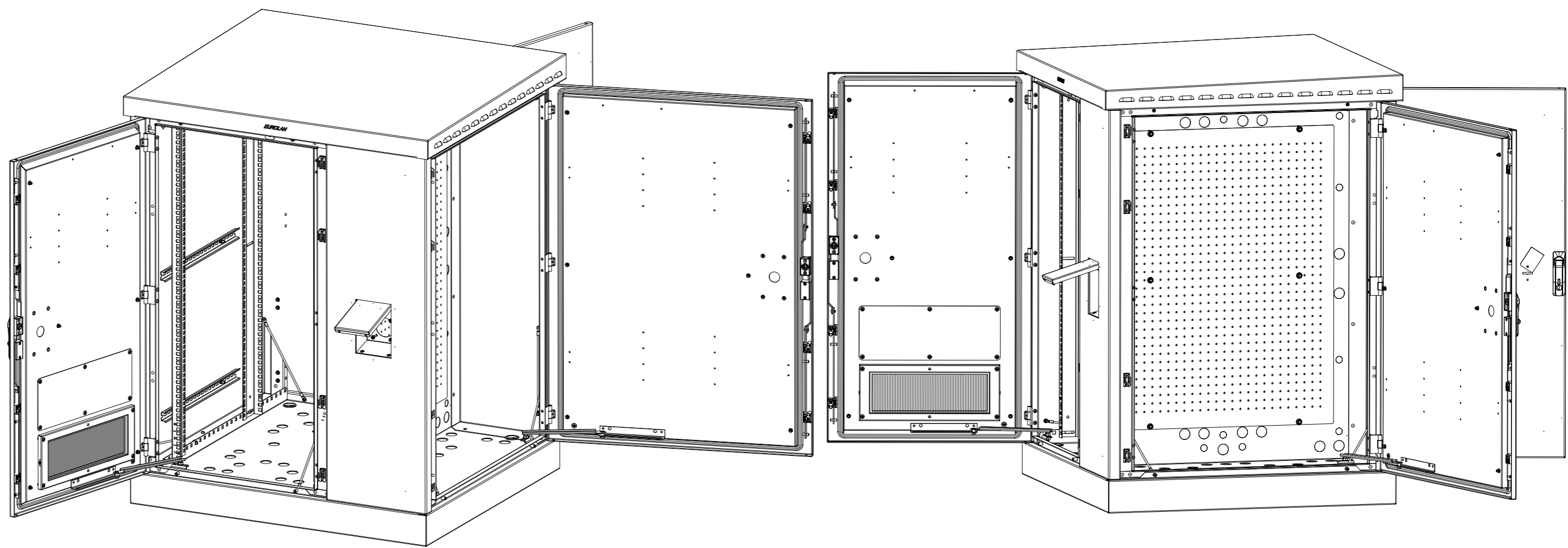
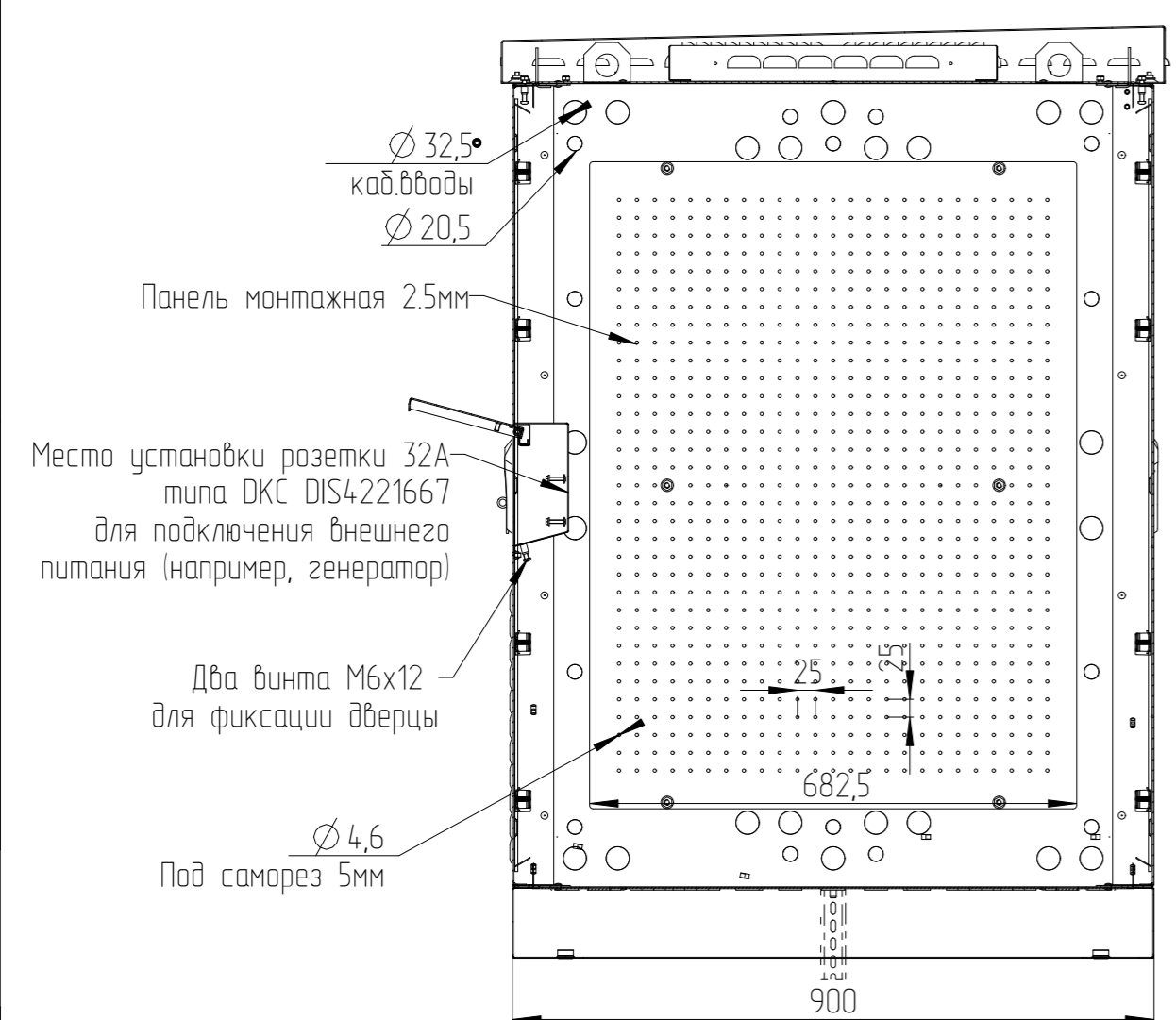

Перв. примен.
Справ. N

Имя N подл.
Подп. и дата
Взам. инв. N
Имя N дубл.
Подп. и дата

Цоколь базовый (высотой 100мм)

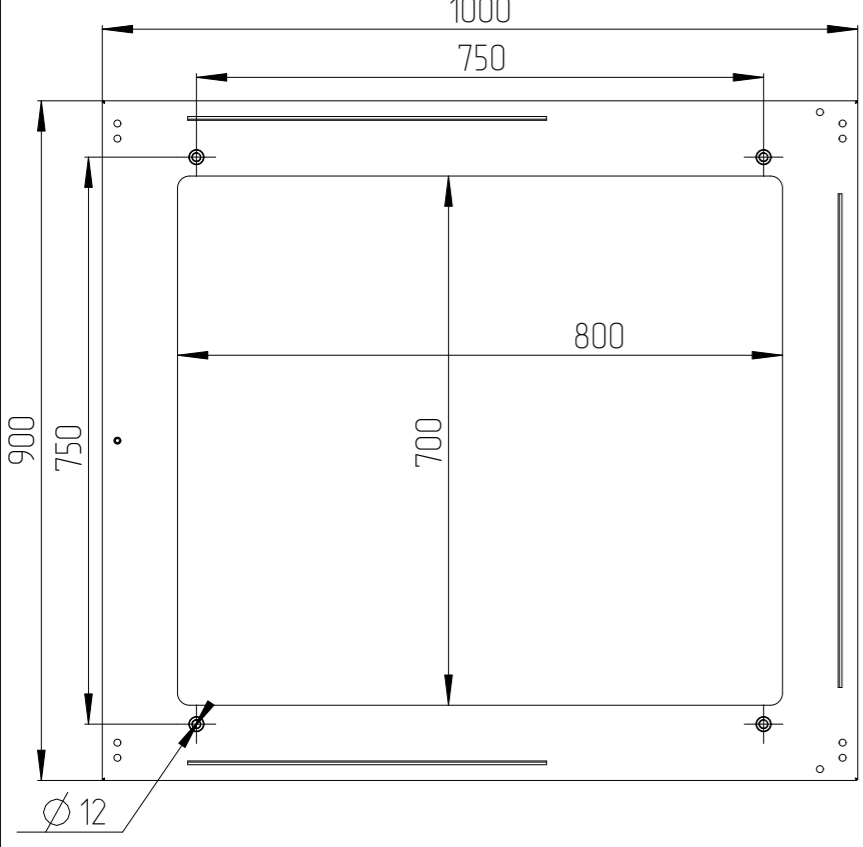

Сечение шкафа, каб. вводы

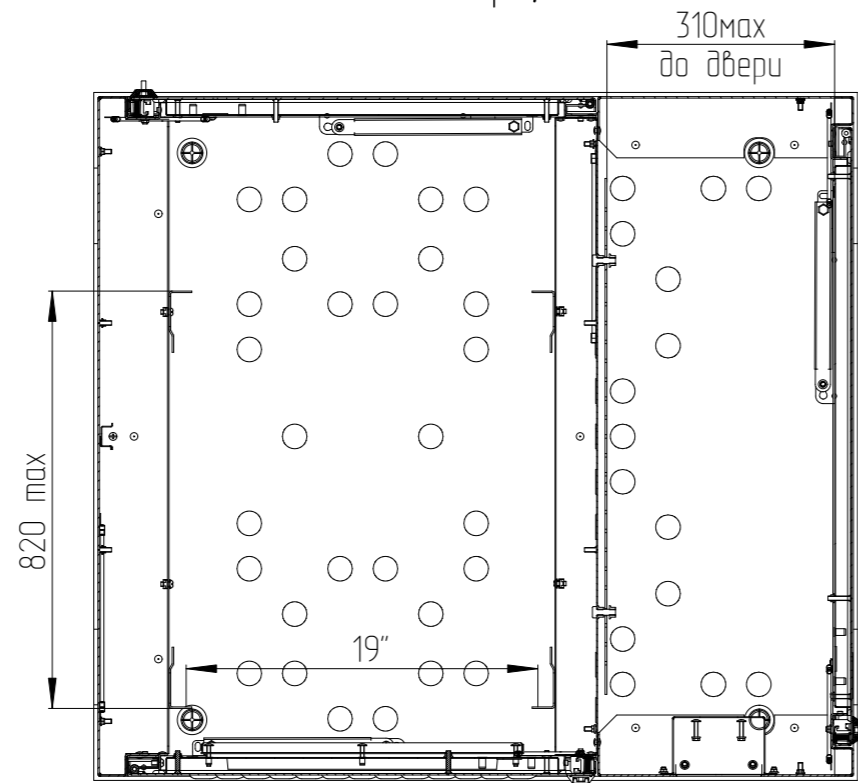

Вид снизу и габариты по крыше

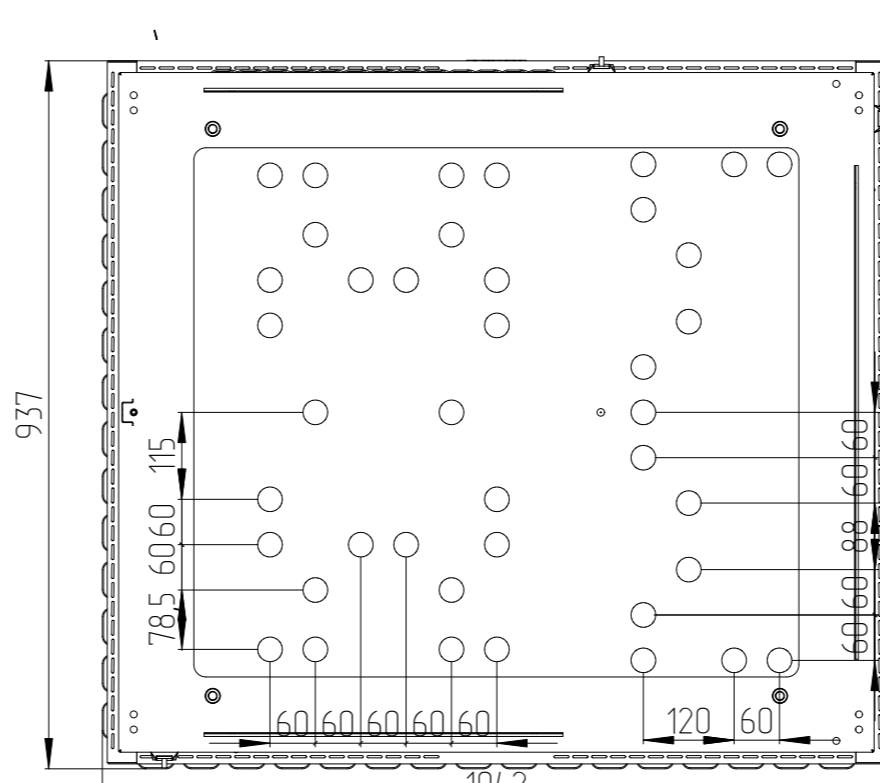

Имя файла модели						
Имя файла чертежа						
Изм.	Лист	N докум.	Подп.	Дата	Лит.	Масса
Разраб.						Масштаб
Пров.						1:10
Т.контр.					Лист 1	Листов 1
Н.контр.						
Утв.						